

安捷伦手持式 数字万用表和示波器

赋予便携式仪器更多功能特性



全新的 U1240 系列, 具有更宽的检查范围, 更好的修理能力, 售价也更为低廉

改变您的工作, 改变您的世界

起价就已配备了全部功能 ——
刀削斧琢般清晰的读数 ——
尽在 U1250 系列手持式数字万用表

用 U1600 系列手持式示波器
完成高性能的外场测量



Agilent Technologies

做更多的工作 —— 使用 Agilent 手持式仪表

U1240 系列数字万用表

更宽的检查范围, 更好的修理能力, 更低的售价

在机电系统的安装和维护中, 经常需要很快找到并修复问题, 有时甚至要在危险条件下解决问题。无论您是需要快速检查电源谐波, 检测开关系统中的纹波, 还是监视不同温度, U1240A 系列手持式数字万用表 (DMM) 都能胜任这些任务。这样的一台便携式仪表能满足您的所有需要, 您可随身携带这种小而轻的仪器轻松完成您的日常工作。此外, 这种数字万用表虽然功能丰富, 但售价并不高, 使您能容易拥有。请即联系您当地的分销商, 了解仪器详情, 或得到报价: www.agilent.com/find/quotation

| 性能特性 | U1241A | U1242A |
|-----------------------|--------|--------|
| 10,000 计数的双显示, 带模拟进度条 | • | • |
| 双亮度背光 | • | • |
| 真有效值 | • | • |
| 微安级量程 | • | • |
| 双温度和温度差 | — | • |
| 谐波比 | — | • |
| 开关计数器 | • | • |
| 数据记录 | — | • |
| CAT III 1000 V 过压保护 | • | • |



U1250 系列数字万用表

起价就已配备了全部功能

故障总是很难事先预见的, 因此配备全部功能的数字万用表将能简化您的分析, 加快毛刺探测, 并能更容易探测难以触及的电路点。U1250 系列中新推出的 U1253A DMM 有 OLED 刀削斧琢般清晰的显示。在室内能看到水晶般清亮的读数, 即使在黑暗中, 也能从各种角度观察读数。使用 U1250 系列手持式数字万用表, 即可获得查找电子故障所需要的精度, 测量能力和全套附件。



2006 年度创新和可信产品奖



2006 年度最有价值的便携式测试设备

| 性能特性 | U1251A | U1252A | U1253A |
|--------------------------------|--------|--------|--------|
| 有机 OLED 显示 | — | — | • |
| 50,000 计数的双显示, 带模拟进度条 | • | • | • |
| 真有效值 (AC 电压) | • | • | • |
| dBm, dBV | • | • | • |
| 20 MHz 频率计数器 | — | • | • |
| 方波发生器 | — | • | • |
| 数据记录加捆绑软件, 在 PC 实现实际无限的数据保存 | • | • | • |
| 包括全套基本附件 | • | • | • |
| 可充电电池 | — | • | • |
| CAT III 1000 V 过压保护 | • | • | • |
| 校准证书和测试报告 | • | • | • |



U1600 系列示波器

执行高性能的测量

具有彩色波形显示的示波器，用于基本电参数测量的数字万用表，及把 DMM 的读数记录至 PC 数据记录器，将这三种能力集成在一台仪器中——这就是 U1600A 系列手持式数字示波器。这些示波器的设计专注于安装和维护应用中对便携能力的需要，具有清晰的波形显示，容易的波形分析和快速隔离信号毛刺的能力。这种坚固的便携仪器融有各种高性能特性，使任何场所的电路查错成为轻而易举之事。



2006 年被 Elektron TK 杂志读者选为本年度最佳产品

| 性能特性 | U1602A | U1604A |
|---------------------|--------|--------|
| 内置数字万用表和数据记录器 | • | • |
| 4.5" LCD 彩色显示 | • | • |
| 高采样率: 200 MSa/s | • | • |
| 深存储器: 125 KB | • | • |
| 放大, 双波形运算和光标 | • | • |
| FFT, 包括四种窗口技术 | — | • |
| 22 种自动示波器测量 | • | • |
| 数据记录通过 USB 客户端至 PC | • | • |
| 保存至 U 盘的 USB 主机功能选件 | • | • |
| 内置快速帮助, 具有多种语言 | • | • |
| 可充电电池 | • | • |
| CAT III 300V 过压保护 | • | • |



进一步探索安捷伦手持式解决方案



| | |
|------------------------|----|
| 探测谐波, 毛刺, 双温度及其它..... | 4 |
| 自动化数据记录和产生方波脉冲..... | 6 |
| 实现快速的毛刺采样和先进的运算功能..... | 8 |
| 技术指标..... | 10 |
| 所有手持附件..... | 13 |

探测谐波, 毛刺 ...

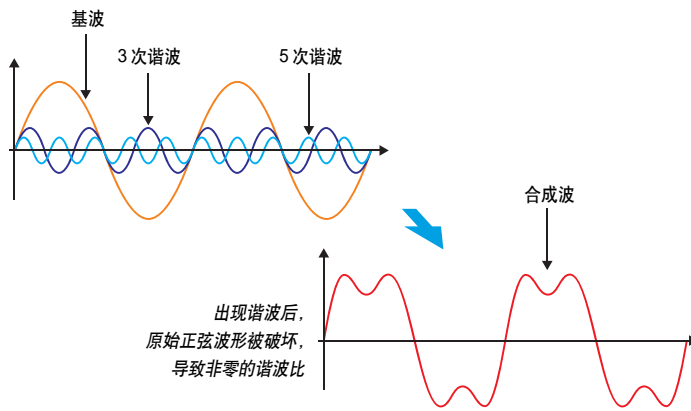
用于设备、马达、发电机和变压器维护的谐波比测量



$$\text{谐波比} = \frac{V_{\text{rms}} - V_{\text{avg}}}{V_{\text{rms}}} \times 100\%$$

| 测量电路 | V_{avg} 1.1 乘以整流平均值 | V_{rms} 有效值, 根据 电流的热效应确定 |
|--|---------------------------------|---|
| 对正弦波的响应  | 正确 | 正确 |
| 对方波的响应  | 高 10% | 正确 |
| 对失真波形的响应  | 低 50% | 正确 |

任何周期性的波形都不会是绝对纯净的正弦波, 总有一些谐波成分存在。如果这些基频倍数的成分变得过大, 就会产生有害的边带效应: 过热会缩短马达、发电机和变压器的寿命; 断路器过早动作和烧断熔丝。



用精确可靠数字万用表作日常维护能保证尽早探测到交流电源中的谐波。检测和确定谐波所造成失真百分比的一种最快方法是测量输入交流电压的谐波比。

U1240A 系列提供快速的单键访问功能, 获得谐波比。这一谐波百分比能帮助您确定是否要用示波器或频谱分析仪更深入地分析电源。

性能特性

- ✓ 清晰地显示读数, 即使是在暗处
- ✓ 用一台仪表方便地得到两个温度
- ✓ 快速地通过单键访问检测开关 / 继电器上的毛刺
- ✓ 快速地通过单键访问检测交流电源中的谐波
- ✓ 宽测量范围, 可测微安级低电流和兆欧级高电阻
- ✓ 数据记录保存测量读数

详细指标见 9 - 10 页

最适合用于

安装和维护

包括的附件



* 随机带校准证书和测试报告

... 同时测量两种温度, 以及其它更多功能

用于检测开关和继电器系统毛刺的 开关计数器

仔细维护机电设备中的开关和继电器有助于确保他们在正常的通断设置下工作。利用 U1240A 系列的开关计数器功能, 只需按一个按键就能检查开关和继电器的性能。该功能检查反向设置时继电器/开关触点上间歇性通或断状态的产生。总计数指示继电器/开关故障范围, 确定是否需要作进一步的故障查找。

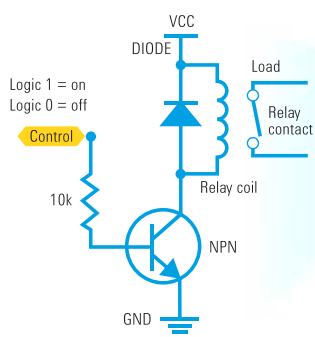

有效测试 HVAC 系统的双温度和温度差

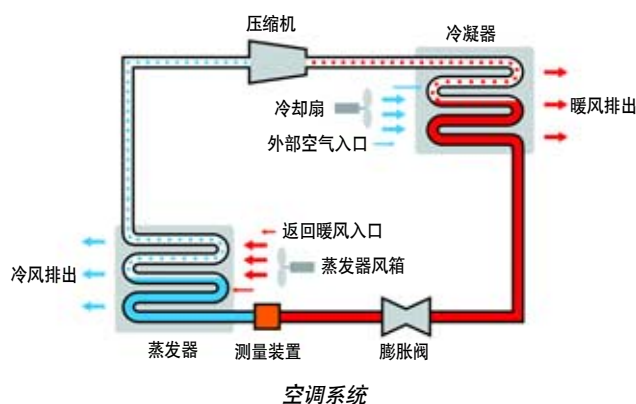
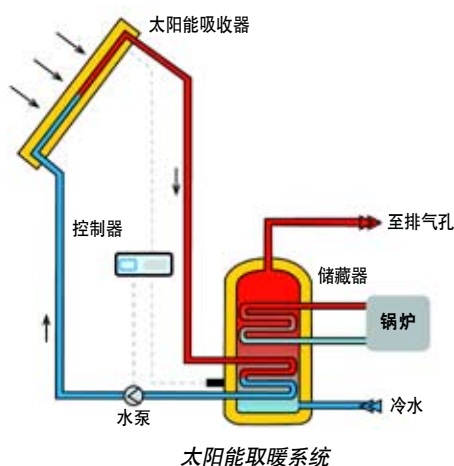

无论您是安装、维护、修理汽车、办公室、工厂、仓库或家庭中的取暖、通风和空调 (HVAC) 系统, 关键都是温度的测量。例如, 为保证锅炉温度符合安全要求, 您必须同时测量锅炉和空气的温度, 以得到精确的实时读数。对于有故障的空调系统, 要测量返回暖风和提供冷风的温度差, 从而及时确定蒸发器的致冷特性。使用 U1240A 系列, 您只需一块仪表, 就能方便和有效地进行双温度和温度差测量。

推荐附件

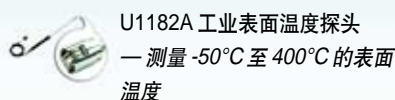
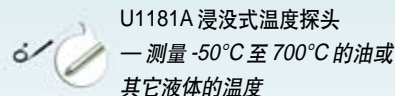
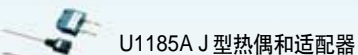
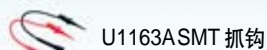
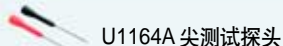
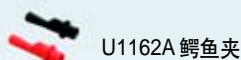

自动化数据记录 ...

把数据记录自动送至 PC, 适用于长时间连续的测量

被测装置 (DUT) 的检验或故障查找往往需要在不同温度或参数设置下进行长时间的测试。通常测量是要在室温、高温和低温下进行电压测试。在很多情况下, 自动化测量记录是方便和高效的, 因为此时您还能执行手头的其它任务, 更好的情况是仪器能记录需要的许多数据点, 而不必担心测量设备的存储能力。

无论您进行的是何种测量, U1250A 系列能让您把实际上无限的数据记录自动保存到 PC 中 —— 因此能可靠地记录故障和立即进行分析。

几分钟内完成事件记录设置 —— 使用捆绑的 GUI 数据记录软件

- ① 用可选的 U1173A IR-USB 电缆把 U1250A 系列数字万用表接到 PC

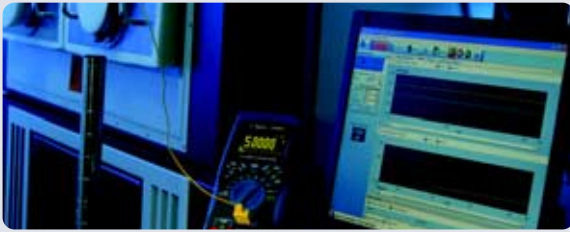

- ② 打开 GUI 数据记录接口

- ③ 点击 

- ④ 点击  , 然后  开始数据记录

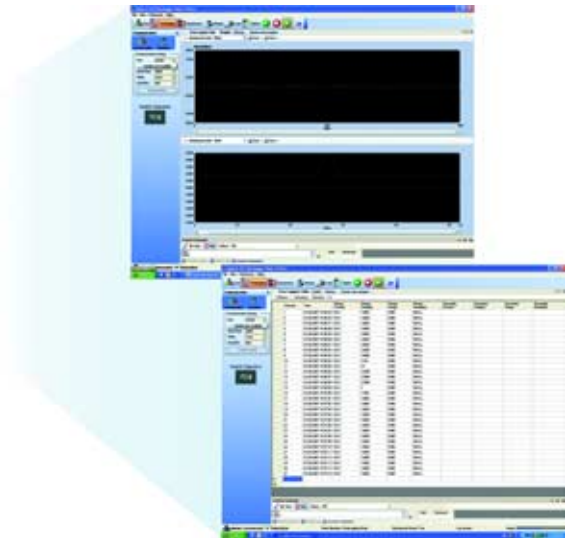

用图形和表格格式观看数据

用户的评价

“我能用 U1252A 的高更新率容易地观看迅速改变的读数。其稳定的电压 / 电流 / 电阻读数提供精确的测量结果, 特别是对负载电池的微伏级测量。”

James G. DuPuy, 维修工程师, Brechbuler Scale Ins. 工业称重系统制造商

性能特性

- ✓ 更快、更容易查错的正确工具和探头
- ✓ 带背光的高清晰显示, 可获得清楚的读数
- ✓ 高精度真有效值和低误差率, 能容易地检测毛刺
- ✓ 方波发生器模拟具有可配置脉冲的电路
- ✓ 长时间周期的数据记录, 可有效地记录故障
- ✓ 宽的高频测量范围

详细指标见 9-10 页

最适合用于

电子电路的查错

... 和产生方波脉冲

用于马达驱动器设计和查错的内置方波发生器

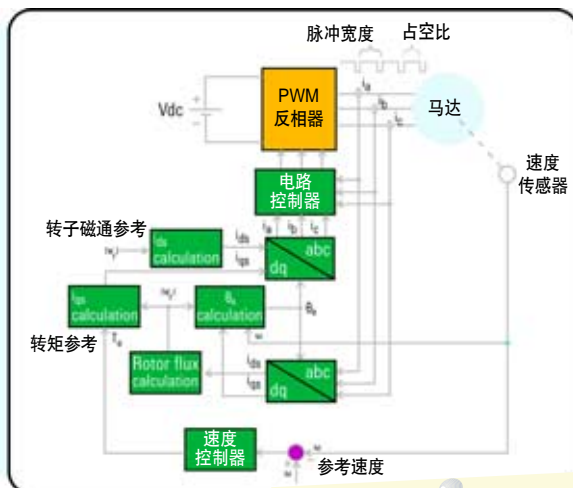

在所示的马达驱动器电路中,由来自脉冲宽度调制(PWM)反相器的信号驱动马达,并反馈到速度控制器电路。在设计和查错应用中,这些脉冲由外部产生——通常是使用函数发生器或脉冲发生器——这些脉冲被注入电路中,以模拟来自反相器的实际脉冲。

有了U1250A系列,您能容易地在一台重量很轻的便携式仪器中配置U1250A的方波输出,从而产生PWM信号。

相应的应用指南

“用U1252A DMM产生PWM波形”为您简要介绍PWM,以及如何用U1252A手持式DMM建立PWM信号。
[5989-6673EN]

用户的评价

“我们用DMM的方波输出检查FPGA周边数字电路的功能,以验证卫星跟踪设备的电源和GPS接收信号。U1252A可通过提供多种参数测量和非常精确的结果,使我们的工作更容易。”

Hashiguchi, 工程师, ELM Ins., 日本 — 卫星跟踪和其它系统设备开发商

包括附件

-  标准测试线
-  鳄鱼夹
-  SMT 抓钩
-  小抓钩

* 随机带校准证书和测试报告

-  尖测试探头
-  仪器软袋
-  电池充电器 (适用于U1252A)
-  GUI 数据记录软件

推荐附件

-  U1161A 测试线套件
-  U1173A IR-USB 电缆
— 用于PC的远程控制和数据记录
-  U1180A 热偶适配器 / 引线套件

进行快速的毛刺采样和捕获 ...

快采样, 深存储器 —— 使您不会丢失毛刺

无论机器是停工修理还是维护, 关键是要让其尽快恢复运转。有了 U1600 系列, 您可在没有市电的场所进行示波器测量, 以排除存在的问题。

这些机器中的印制电路板组件(PCA)常因毛刺造成故障, 其成因从元件磨损直至不纯净的电源。有效捕获这些毛刺需要有高采样率和深存储器的示波器。

U1600A 系列提供 20 MHz 或 40 MHz 带宽, 200 Msa/s 采样和每通道 125 kbyte 的深存储器。您能放大特定信号段, 看到最难以捕捉的信号细节。这些示波器还提供先进的触发类型, 如沿、脉宽、码型和视频触发, 以帮助快速隔离关键事件。

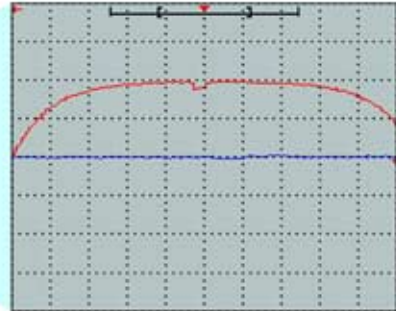
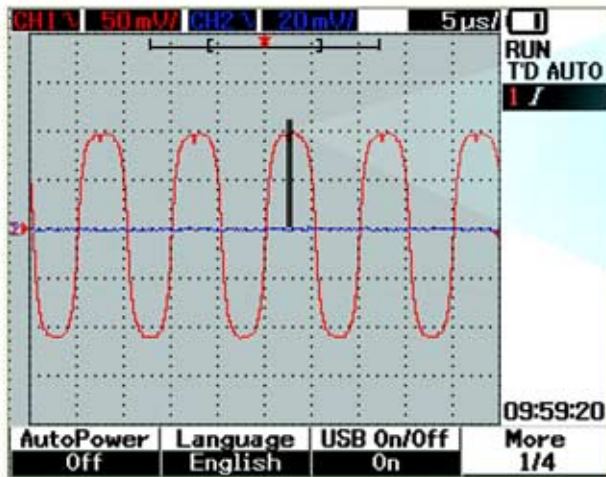

U1600A 系列的高采样率和深存储器使您不会丢失毛刺。细究经放大的信号可以容易地分析毛刺

性能特性

- ✓ 高采样率, 深存储器, 有效捕获毛刺
- ✓ 用于先进信号分析的放大、波形运算和 FFT
- ✓ 大 LCD 彩色显示屏, 可清楚观察测量结果
- ✓ 6,000 计数的数字万用表, 具备基本万用表功能
- ✓ USB 连通能力, 容易地把数据传送到 PC 或 USB 闪存
- ✓ 内置快速帮助用户提供立即帮助

详细指标见 9 - 10 页

最适合用于

安装和维护

... 和先进运算功能



容易地用一台轻便的便携式仪器进行先进 FFT 和波形运算分析

时间对于生产线的运行至为关键。当测试系统出现故障时，需要迅速分析和查找问题，使生产线尽快恢复运行。

重量很轻的便携式U1600A系列比常规台式示波器更为方便。它体积小，通用性高，容易测量测试系统中难以触及的电路点，大的彩色LED显示器使您能清楚地观察波形。

使用U1600系列的双波形运算(DWM)和快速傅立叶变换(FFT)功能，就能容易地分析复杂波形。FFT功能提供采用四种窗口技术的测量结果频域观察：Rectangular，Hanning，Hamming和Blackman-Harris。

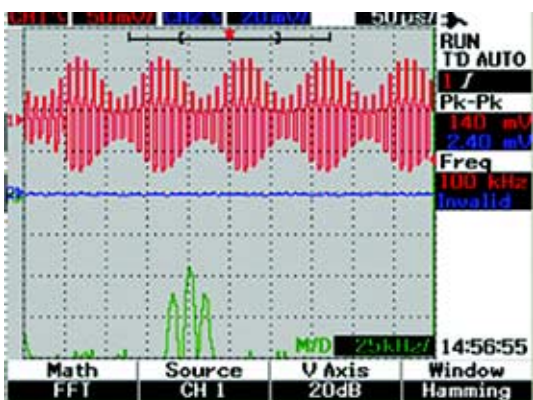

上面波形的FFT示出三条谱线，它们分别代表载频和边带，从而为调幅信号提供信息量丰富的分析。

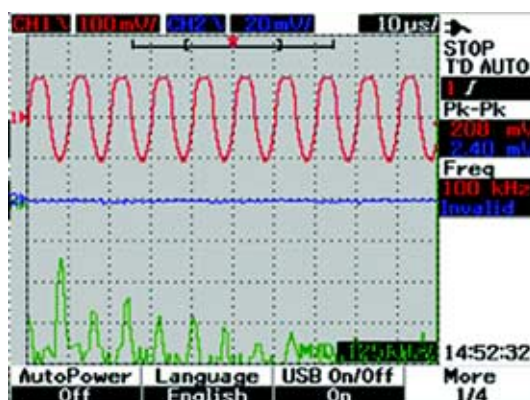

虽然正弦波信号在时域中似乎很完美，但FFT揭示谐波失真的存在，这是频域中整数倍的频谱成分。

包括附件



U1560A 示波器探头 (1:1)
CAT III 300 V，带接地鳄鱼夹和抓钩



U1561A 示波器探头 (10:1)
CAT III 600 V，带接地鳄鱼夹和抓钩



U1580A 数字万用表测试线，
有带过渡套的鳄鱼夹



USB 电缆
— 用于 PC 的远程控制和
数据记录



电源线的 AC 适配器



PC 链接应用软件

推荐附件



U1590A 仪器软包



U1562A 示波器探头
(100:1) CAT III 600 V，
带接地鳄鱼夹和抓钩



U1586A 温度适配器



U1583A 400 A 电流钳
— 把电流测量能力扩展
至 400 A

* 随机带校准证书和测试报告

技术指标: U1240 系列手持式数字万用表

| | U1241A | U1242A |
|----------------|-----------------------|----------------------------------|
| 基本特性 | | |
| 真有效值 | AC | AC |
| 基本 DCV 精度 | 0.09% | 0.09% |
| 自动 / 手动量程 | • | • |
| 计数 | 10,000 ★ | 10,000 ★ |
| 测量 | | |
| 电压 AC/DC | 1000 V | 1000 V |
| 电流 AC/DC | 10 A (下至微安量程) ★ | 10 A (下至微安量程) ★ |
| 电阻 | 100 MΩ | 100 MΩ |
| 频率 | 200 kHz | 200 kHz |
| 电容 | 0.1 nF - 10 mF ★ | 0.1 nF - 10 mF ★ |
| 连通蜂鸣器 | • | • |
| 二极管测试 | • | • |
| 温度 | +1000°C, K 型热偶, T1 扫描 | +1000°C, K 型热偶, T1/T2/T1-T2 扫描 ★ |
| 显示 | | |
| 模拟进度条 | • | • |
| 背光 | 双亮度 ★ | 双亮度 ★ |
| 数据管理 | | |
| 最小 / 最大记录 | • | • |
| 显示保持 | • | • |
| 调零 | • | • |
| 数据记录 | - | 100 手动 / 200 间隔记录存储器点 ★ |
| 其它特性 | | |
| 谐波比 | - | • ★ |
| 开关计数器 | • ★ | • ★ |
| 4-20 mA 百分比刻度 | • | • |
| 电池 | 4 x AAA | 4 x AAA |
| 工作温度范围 | -10°C 至 55°C | -10°C 至 55°C |
| 标配附件 | | |
| 标准测试线 | • | • |
| 校准证书和测试报告 | • ★ | • ★ |
| 保修期和安全性 | | |
| 保修期 (年) | 3 | 3 |
| 过压保护 | CAT III 1000V | CAT III 1000V |

技术指标: U1250 系列手持式数字万用表

| | U1251A | U1252A | U1253A |
|-------------------|---|---|--|
| 基本特性 | | | |
| 真有效值 | AC | AC+DC | AC+DC |
| 基本 DCV 精度 | 0.03% | 0.025% | 0.025% |
| 自动 / 手动量程 | • | • | • |
| 计数 | 50,000 (双显示) ★ | 50,000 (双显示) ★ | 50,000 (双显示) ★ |
| 测量 | | | |
| 电压 AC/DC | 1000 V | 1000 V | 1000 V |
| 电流 AC/DC | 10 A | 10 A | 10 A |
| 电阻 | 50 MΩ | 500 MΩ | 500 MΩ |
| 频率 | 1 MHz | 20 MHz | 20 MHz |
| 电容 | 0.001 nF - 100 mF ★ | 0.001 nF - 100 mF ★ | 0.001 nF - 100 mF ★ |
| 连通蜂鸣器 | • | • | • |
| 二极管测试 | • | • | • |
| 温度 | +1372°C, K 型热偶, T1 扫描 | +1372°C, J/K 型热偶, T1 扫描 ★ | +1372°C, J/K 型热偶, T1 扫描 ★ |
| dB | • | • | • |
| 显示 | | | |
| OLED 显示 | – | – | • ★ |
| 双显示 | • | • | • |
| 模拟进度条 | • | • | • |
| 背光 | • | • | • |
| 数据管理 | | | |
| 最小 / 最大记录 | • | • | • |
| 峰值记录 | • | • | • |
| 显示保持 | • | • | • |
| 调零 | • | • | • |
| 数据记录 | 100 手动 / 200 间隔记录 存储器点 (连至 PC 则不受限) ★ | 100 手动 / 200 间隔记录 存储器点 (连至 PC 则不受限) | 100 手动 / 1000 间隔记录 存储器点 (连至 PC 则不受限) |
| 其它特性 | | | |
| 频率计数器 | – | • ★ | • ★ |
| 方波发生器 | – | Hz, 可选 % ★ | Hz, 可选 % ★ |
| 4-20 mA 百分刻度 | • | • | • |
| 电池 | 9V 碱性电池 | 可充电 NiMH 电池 ★ | 可充电 NiMH 电池 ★ |
| 工作温度范围 | -20°C 至 50°C | -20°C 至 50°C | -20°C 至 50°C |
| 标配附件 | | | |
| 标准测试线, 鳄鱼夹 | • | • | • |
| 校准证书和测试报告 | • ★ | • ★ | • ★ |
| SMT 抓钩, 小抓钩, 探头触针 | • ★ | • ★ | – |
| GUI 数据记录软件 | • ★ | • ★ | • ★ |
| 软手提箱 | • ★ | • ★ | – |
| 保修期和安全性 | | | |
| 保修期 (年) | 3 | 3 | 3 |
| 过压保护 | CAT III 1000 V | CAT III 1000 V | CAT III 1000 V |

技术指标: U1600 系列手持式示波器

| | U1602A | U1604A |
|-------------------|---------------------------------|---|
| 示波器功能 | | |
| 通道数 | 2 | 2 |
| 带宽 (-3 dB) | DC - 20 MHz | DC - 40 MHz |
| 最大采样率 | 200 Msa/s ★ | 200 Msa/s ★ |
| 最大存储器深度 | 125 KB ★ | 125 KB ★ |
| 光标和放大功能 | • | • |
| 自动测量 | 达 22 种测量 | 达 22 种测量 |
| 双波形运算 | CH1 + CH2, CH1 - CH2, CH2 - CH1 | CH1 + CH2, CH1 - CH2, CH2 - CH1 |
| FFT | — | 有 (Rectangular, Hanning, Hamming 和 Blackman - Harris) ★ |
| DMM 功能 | | |
| 耦合 | AC, DC, GND | AC, DC, GND |
| 上升时间 | < 17.5 ns | < 8.8 ns |
| 输入阻抗 | 1 MΩ < 20 pF | 1 MΩ < 20 pF |
| 量程 | 50 ns/div - 50 s/div | 10 ns/div - 50 s/div |
| 分辨率 | 2 ns | 400 ps |
| 触发类型 | 沿, 码型, 脉宽, 视频 | 沿, 码型, 脉宽, 视频 |
| 触发模式 | 自动, 常规, 单次 | 自动, 常规, 单次 |
| 内部示波器保存 | 达 10 种设置和迹线 | 达 10 种设置和迹线 |
| 数据记录器功能 | | |
| 计数 | 6000 | 6000 |
| DC 电压, 真有效值 AC 电压 | 最大 600 V | 最大 600 V |
| 电阻 | 最大 60 MΩ | 最大 60 MΩ |
| 电容 | 最大 300 μF | 最大 300 μF |
| 其它特性 | | |
| 记录方法 | 最小, 最大, 平均 | 最小, 最大, 平均 |
| 记录量 | 250 点 | 250 点 |
| 时间跨度 | 自动量程, 150 秒至 20 天 | 自动量程, 150 秒至 20 天 |
| 显示 | | |
| 显示 | 4.5" 彩色显示 ★ | 4.5" 彩色显示 ★ |
| 用于外存储器的 USB 主端能力 | 可选 | 可选 |
| 连通能力 | USB 2.0 全速 | USB 2.0 全速 |
| 电池 | 7.2 V NiMH 可充电电池 | 7.2 V NiMH 可充电电池 |
| 保修期和安全性 | | |
| 保修期 (年) | 3 年 | 3 年 |
| 过压保护 | CAT III 300 V | CAT III 300 V |
| CE, CSA, UL 论证 | • | • |

所有手持附件



U1160A 标准测试线套件

包括两条测试线(红和黑), 鳄鱼夹, 测试探头触针, SMT 抓钩和小抓钩(仅黑色)

- 测试线: CAT III 1000V, 15A
- 鳄鱼夹: CAT III 1000V, 10A
- 测试探头触针: CAT III 300V, 3A
- SMT 抓钩: CAT II 300V, 3A
- 小抓钩(仅黑色) CAT II 300V, 3A



U1161A 延长测试线套件

包括两条延长测试线(红和黑), 两个测试探头, 中号鳄鱼夹, 4mm 香蕉插头

- 延长的测试线: CAT III 1000V, 15A
- 测试探头: CAT III 1000V, 15A
- 中号鳄鱼夹: CAT III 600V, 10A
- 4mm 香蕉插头: CAT II 600V, 10A



U1162A 鳄鱼夹

- 一对绝缘的鳄鱼夹(红和黑)
- 推荐使用 Agilent 标准测试线
- 额定 CAT III 1000V, 10A



U1163A SMT 抓钩

- 一对 SMT 抓钩(红和黑)
- 推荐使用 Agilent 标准测试线
- 额定 CAT II 300V, 3A



U1164A 测试探头触针

- 一对测试探头触针(红和黑)
- 推荐使用 Agilent 标准测试线
- 额定 CAT II 300V, 3A



U1172A 仪器箱

使用 U1172A 仪器箱随身携带您的手持式数字万用表及附件

- 铝合金包边, 黑色
- 尺寸: 18" (H) x 13" (W) x 6" (T)
- 重量: 4kg



U1173A IR - USB 电缆

- 用于远地控制和把数据记录传送到 PC



U1174A 软手提箱

- 尺寸: 9" (H) x 5" (W) x 3" (T)



U1180A 热偶适配器 / 引线套件

包括热偶适配器, J型和K型珠形热偶

- T/C 适配器 J/K 型 — 无补偿
- T/C 珠 — J 型: 额定温度(线) -20°C 至 200°C
- T/C 珠 — K 型: 额定温度(线) -20°C 至 200°C



U1181A 浸入式温度探头

- K 型热偶, 用于油和其它液体温度测量
- 测量范围: -50°C 至 700°C
- 为接到 DMM*, 需要至香蕉插头的小连接器(U1184A)



U1182A 工业表面式温度探头

- K 型热偶, 用于静止表面的温度测量
- 测量范围: -50°C 至 400°C
- 为接到 DMM*, 需要至香蕉插头的小连接器(U1184A)



U1183A 空气温度探头

- K 型热偶, 用于在空气中和非腐蚀性气体中的温度测量
- 测量范围: -50°C 至 800°C
- 为接到 DMM*, 需要至香蕉插头的小连接器(U1184A)



U1184A 温度探头适配器

- 把热偶和温度探头的小连接器接到双香蕉插头输入



U1185A J型热偶和适配器

包括热偶适配器, J型珠形热偶

- 热偶适配器 J/K 型 — 无补偿
- 珠形热偶 — J 型: 额定温度(线) -20°C 至 200°C



U1186A K型热偶和适配器

包括热偶适配器, K型珠形热偶

- 热偶适配器 J/K 型 — 无补偿
- 珠形热偶 — K 型: 额定温度(线) -20°C 至 200°C



U1554A 探头触针护套

包括热偶适配器, K型珠形热偶

- 额定 CAT II 1000V, CAT III 600V
- 适用于示波器探头的护套

* 如果用于 U1600 系列 HH 示波器, 请用 U1586A 温度适配器代替 U1184A



U1560A 1:1 示波器探头
包括接地鳄鱼夹和护套

- 额定 CAT III 300 V



U1580A DMM 端子成套测试线
包括 DMM 测试探头线和 DMM 鳄鱼夹

- 额定 CAT III 1000 V



U1561A 10:1 示波器探头
包括接地鳄鱼夹和护套

- 额定 CAT III 600 V



U1583A AC 电流钳

- 双量程 (40 A 和 400 A)
- 额定 CAT III 600 V
- 提供 DMM 用的 BNC - 香蕉插头



U1562A 100:1 示波器探头
包括接地鳄鱼夹和护套

- 额定 CAT III 600 V



U1586A 温度适配器

- 测量 -50°C ~ 1000°C
- 提供 K 型珠形探头



U1570A AC 电源适配器

- 适用于 HH 示波器的 AC 电源适配器



U1590A 仪器软包

- 尺寸: 9.6" (H) x 13.0" (W) x 4.5" (T)
- 材料为 PVC 合成革



U1571A 电池组

- Ni-MH 电池组, 4500 mA, 7.2 V

| 产品号 | 说明 | 附件兼容性表 | | | | | | |
|-------------|-----------------------------|----------|--------|--------|--------|--------|--------|--------|
| | | 手持式数字万用表 | | | | 手持式示波器 | | |
| | | U1241A | U1242A | U1251A | U1252A | U1253A | U1602A | U1604A |
| 附件套件 | | | | | | | | |
| U1160A | 标准测试线套件 | ✓ | ✓ | ✓ | ✓ | ✓ | ✓ | ✓ |
| U1161A | 延长测试线套件 | ✓ | ✓ | ✓ | ✓ | ✓ | ✓ | ✓ |
| U1180A | 热偶适配器 / 引线组 | - | ✓ | - | ✓ | ✓ | - | - |
| 探头附件 | | | | | | | | |
| U1162A | 鳄鱼夹 | ✓ | ✓ | ✓ | ✓ | ✓ | ✓ | ✓ |
| U1163A | SMT 抓钩 | ✓ | ✓ | ✓ | ✓ | ✓ | ✓ | ✓ |
| U1164A | 测试探头触针 | ✓ | ✓ | ✓ | ✓ | ✓ | ✓ | ✓ |
| U1181A | 浸入温度探头 | ✓ | ✓ | ✓ | ✓ | ✓ | ✓* | ✓* |
| U1182A | 工业表面温度探头 | ✓ | ✓ | ✓ | ✓ | ✓ | ✓* | ✓* |
| U1183A | 空气温度探头 | ✓ | ✓ | ✓ | ✓ | ✓ | ✓* | ✓* |
| U1185A | J 型热偶和适配器 | - | ✓ | - | ✓ | ✓ | - | - |
| U1186A | K 型热偶和适配器 | ✓ | ✓ | ✓ | ✓ | ✓ | - | - |
| U1554A | 探针护套 | - | - | - | - | - | ✓ | ✓ |
| U1560A | 示波器探头 (1:1) CAT III 300 V | - | - | - | - | - | ✓ | ✓ |
| U1561A | 示波器探头 (10:1) CAT III 600 V | - | - | - | - | - | ✓ | ✓ |
| U1562A | 示波器探头 (100:1) CAT III 600 V | - | - | - | - | - | ✓ | ✓ |
| U1580A | 测试线 | ✓ | ✓ | ✓ | ✓ | ✓ | ✓ | ✓ |
| U1583A | 400 A AC 电流钳 | ✓ | ✓ | ✓ | ✓ | ✓ | ✓ | ✓ |
| U1586A | 温度模块, 带 K 型珠形探头 | - | - | - | - | - | ✓ | ✓ |
| 其它附件 | | | | | | | | |
| U1172A | 仪器箱, 铝合金包边 | ✓ | ✓ | ✓ | ✓ | ✓ | - | - |
| U1173A | IR - USB 电缆 | ✓ | ✓ | ✓ | ✓ | ✓ | - | - |
| U1174A | 软手提箱 | ✓ | ✓ | ✓ | ✓ | ✓ | - | - |
| U1184A | 温度探头适配器 | ✓ | ✓ | ✓ | ✓ | ✓ | - | - |
| U1570A | AC 电源适配器 | - | - | - | - | - | ✓ | ✓ |
| U1571A | 电池组 | - | - | - | - | - | ✓ | ✓ |
| U1590A | 软手提箱 | - | - | - | - | - | ✓ | ✓ |

* 如果用于 U1600 系列 HH 示波器, 请用 U1586A 温度适配器代替 U1184A

服务和支持



安捷伦测试和测量技术支持、服务和协助

安捷伦公司的宗旨是使您获得最大效益，而同时将您的风险和问题减少到最低限度。我们将努力确保您获得的测试和测量能力物有所值，并得到所需要的支持。我们广泛的支持和服务能帮助您选择正确的安捷伦的产品，并在应用中获得成功。我们所销售的每一类仪器和系统都提供全球保修服务。对于停产的产品，在5年内亦可享受技术服务。“我们的承诺”和“用户至上”这两个理念高度概括了安捷伦公司的整个技术支持策略。

我们的承诺

我们的承诺意味着安捷伦测试和测量设备将符合其广告宣传的性能和功能。在您选择新设备时，我们将向您提供产品信息，包括切合实际的性能指标和经验丰富的测试工程师的实用建议。在您使用安捷伦设备时，我们可以验证设备的正常工作，帮助产品投入生产，以及按要求对一些特别的功能免费提供基本的测量协助。此外，还提供一些自助软件。

用户至上

用户至上意味着安捷伦公司将提供大量附加的专门测试和测量服务。您可以根据自己的独特技术和商务需要来获得这些服务。通过与我们联系取得有关校准、有偿升级、超过保修期的维修、现场讲解和培训、设计和系统组建、工程计划管理和其它专业服务，使用户能有效地解决问题并取得竞争优势。经验丰富的安捷伦工程技术人员能帮助您最大限度地提高生产率，使您在安捷伦仪器和系统上的投资有最佳回报，并在产品寿命期内得到可靠的测量精度。

排除所有疑虑

我们承诺经我们修理和校准的设备在返回您时就像新设备一样。安捷伦设备在整个生命期中都保持其全部价值。您的设备将由经过安捷伦培训的技术人员，使用最新工厂校准步骤、自动修理诊断和正品备件进行维修和校准。您将能对测量保有最高的信心。安捷伦还为您的设备提供各种其它专家测试和测量服务，包括最初的启用帮助，现场培训，以及设计、系统集成和项目管理。要了解有关修理和校准服务的详细情况，请访问：www.agilent.com/find/removealldoubt

欢迎订阅免费的



安捷伦电子期刊

www.agilent.com/find/emailupdates
得到您所选择的产品和应用的最新信息。



Agilent Direct

www.agilent.com/find/agilentdirect
高置信地快速选择和使用您的
测试设备解决方案



Agilent Open 简化连接和编程测试系统的过程, 以帮助工程师设计、验证和制造电子产品。Agilent 的众多系统就绪仪器, 开放工业软件, PC 标准 I/O 和全球支持, 将加速测试系统的开发。要了解更详细的情况, 请访问:
www.agilent.com/find/openconnect。



www.lxistandard.org
LXI 是 GPIB 的 LAN 基继承者, 提供更快和更有效的连通能力。安捷伦是 LXI 联盟的发起成员。



more information

要详细了解有关我们可靠的高性能手持式仪表解决方案, 请访问:
www.agilent.com/find/handheldmm和www.agilent.com/find/handheldscope



get quick quote

请 www.agilent.com/find/quotation 选择您需要的仪器,
在 2 分钟内得到通过 e-mail 的报价。

有关安捷伦开放实验室暨测量方案中心和安捷伦测试与测量技术认证,
请访问: www.agilent.com.cn/find/openlab

安捷伦电子测量事业部中文资料库: http://www.tm.agilent.com.cn/chcn/

Remove all doubt

使您的设备恢复如新并准时送还

安捷伦承诺经我们维修和校准的设备在返回您时就像新设备一样。安捷伦设备在整个生命期中都保持其全部价值。您的设备将由接受过安捷伦专业培训的技术人员, 使用全新的工厂校准规范, 自动维修诊断步骤和正品备件进行维修和校准。您可对您的测量充满信心。

安捷伦还为您的设备提供各种测试和测量服务, 包括入门级培训、现场培训, 以及系统集成和项目管理。

要了解有关维修和校准服务的详细情况, 请访问:

www.agilent.com/find/removealldoubt

请通过 Internet、电话、传真得到测试和测量帮助。

在线帮助: www.agilent.com/find/assist

热线电话: 800-810-0189

热线传真: 800-820-2816

安捷伦科技有限公司总部

地址: 北京市朝阳区望京北路 3 号

电话: 800-810-0189

(010) 64397888

传真: (010) 64390278

邮编: 100102

上海分公司

地址: 上海张江高科技园区

碧波路 690 号 4 号楼 1-3 层

电话: (021) 38507688

传真: (021) 50273000

邮编: 201203

广州分公司

地址: 广州市天河区北路 233 号

中信广场 66 层 07-08 室

电话: (020) 86685500

传真: (020) 86695074

邮编: 510613

成都分公司

地址: 成都市下南大街 6 号

天府绿洲大厦 0908-0912 室

电话: (028) 86165500

传真: (028) 86165501

邮编: 610012

深圳分公司

地址: 深圳市福田区

福华一路六号免税商务大厦 3 楼

电话: (0755) 82763668

传真: (0755) 82763181

邮编: 518048

西安办事处

地址: 西安市高新区科技路 33 号

高新国际商务中心

数码大厦 23 层 01-02 室

电话: (029) 88337030

传真: (029) 88337039

邮编: 710075

安捷伦科技香港有限公司

地址: 香港太古城英皇道 1111 号

太古城中心 1 座 24 楼

电话: (852) 31977777

传真: (852) 25069256

香港热线: 800-938-693

香港传真: (852) 25069233

E-mail: tm_asia@agilent.com

本文中的产品指标和说明可不经通知而更改
©Agilent Technologies, Inc. 2008

出版号: 5989-7340CHCN

2008 年 11 月 印于北京



Agilent Technologies